

NIKKISO EIKO

モノフレックスポンプ[®]

呼び水不要の自吸式、小型でメンテナンスが容易
スラリーから粘性液まで

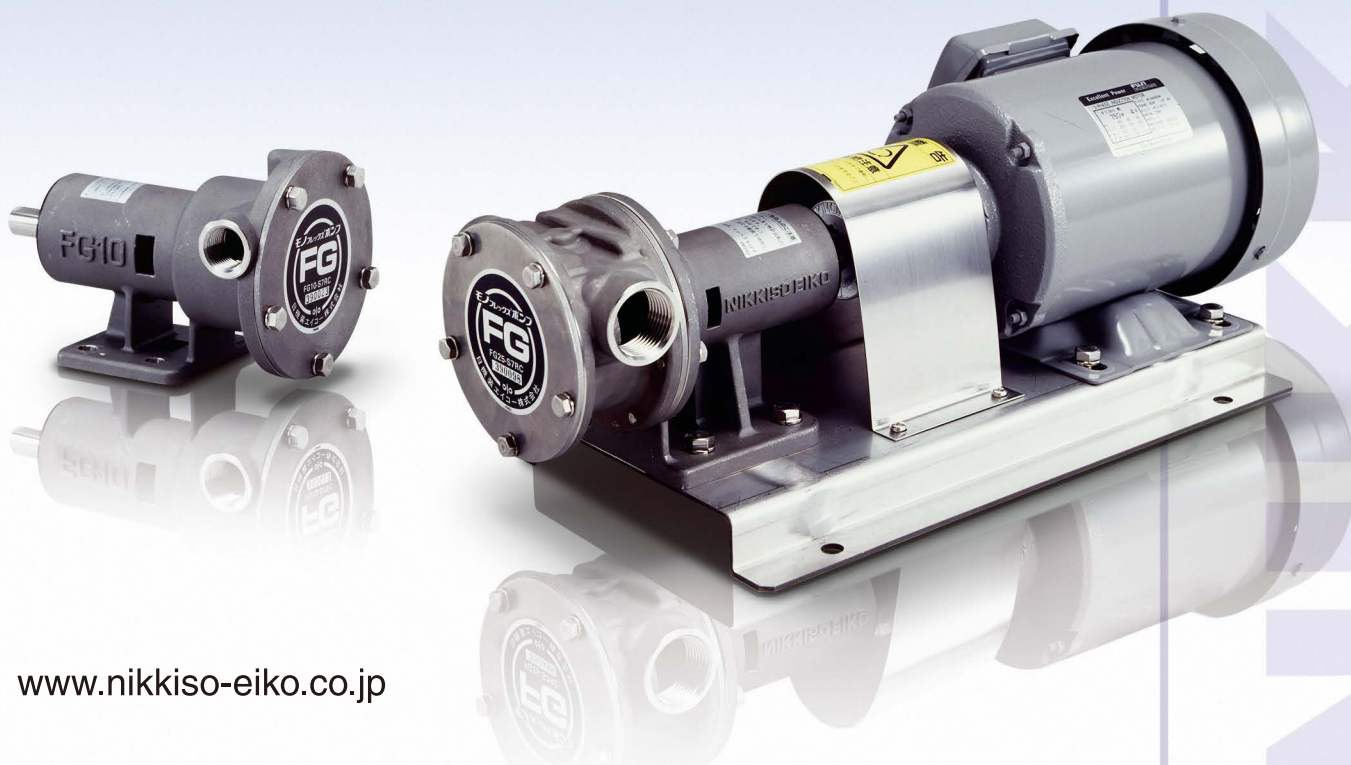

モノフレックスポンプとは…

モノ(MONO)は“単一”の、
フレックス(FLEX)は“曲げる”、“たわむ”の
語源によって名付けられた
『単一のたわむ羽根を持つポンプ』
それがモノフレックスポンプです。
発売以来、汎用性と扱い易さからマルチポンプとして
様々な分野で活躍しております。
お客様のアイデア次第で、
使い道の可能性は無限大に広がります。

Infinity.

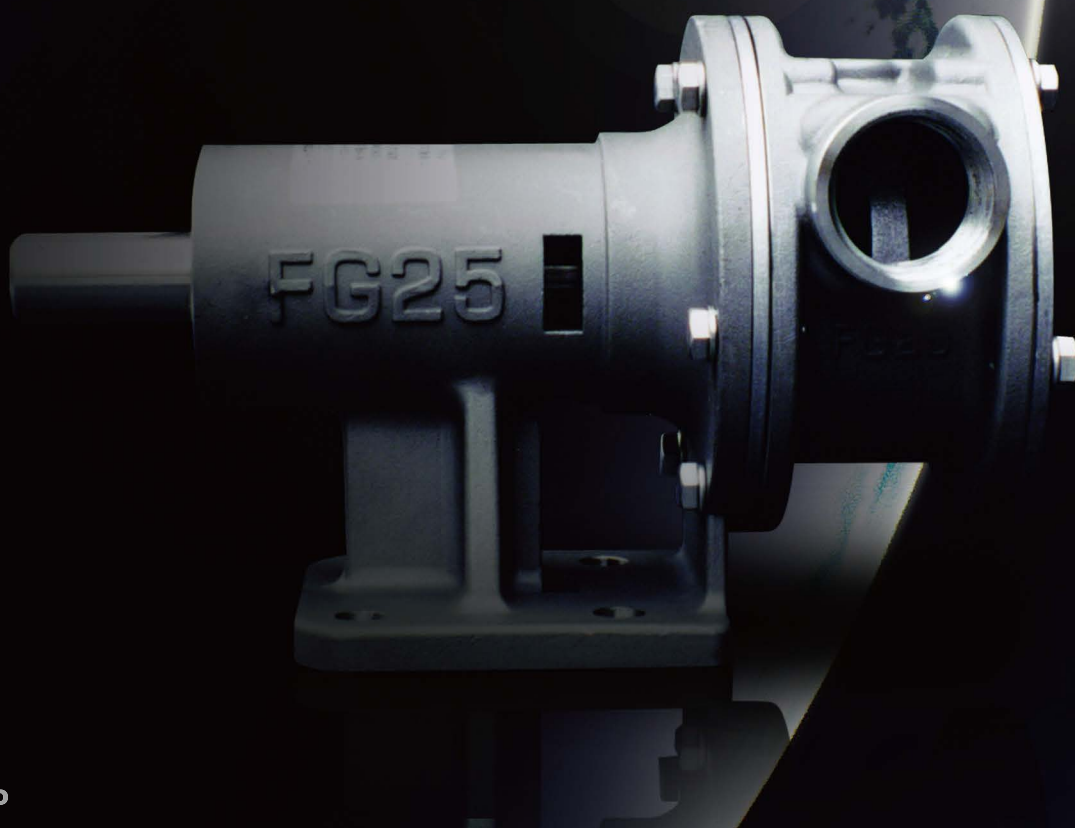

CONTENTS

FG Series

[モノフレックス®ポンプ FGシリーズ] P.9・10

FS Series

[モノフレックス®ポンプ FSシリーズ] P.11

FH Series

[モノフレックス®ポンプ FHシリーズ] P.12

FA/FB Series

[モノフレックス®ポンプ FA/FBシリーズ] P.15・16

FAH Series

[モノフレックス®ポンプ FAHシリーズ] P.17

FD Series

[モノフレックス®ポンプ FDシリーズ] P.18

海苔専用 Series

[モノフレックス®ポンプ 海苔専用シリーズ] P.21

モノフレックス®ポンプの特長 P.3・4

アプリケーション P.5・6

ドライブセレクション P.7・8

予想性能曲線 P.13・14, 19・20

型番表示 P.22

モノフレックス[®]ポンプの特長 (FGシリーズ)

ユーザーの立場で考え、使いやすさを追求した

“モノフレックスポンプ、使いやすさ7つのポイント”

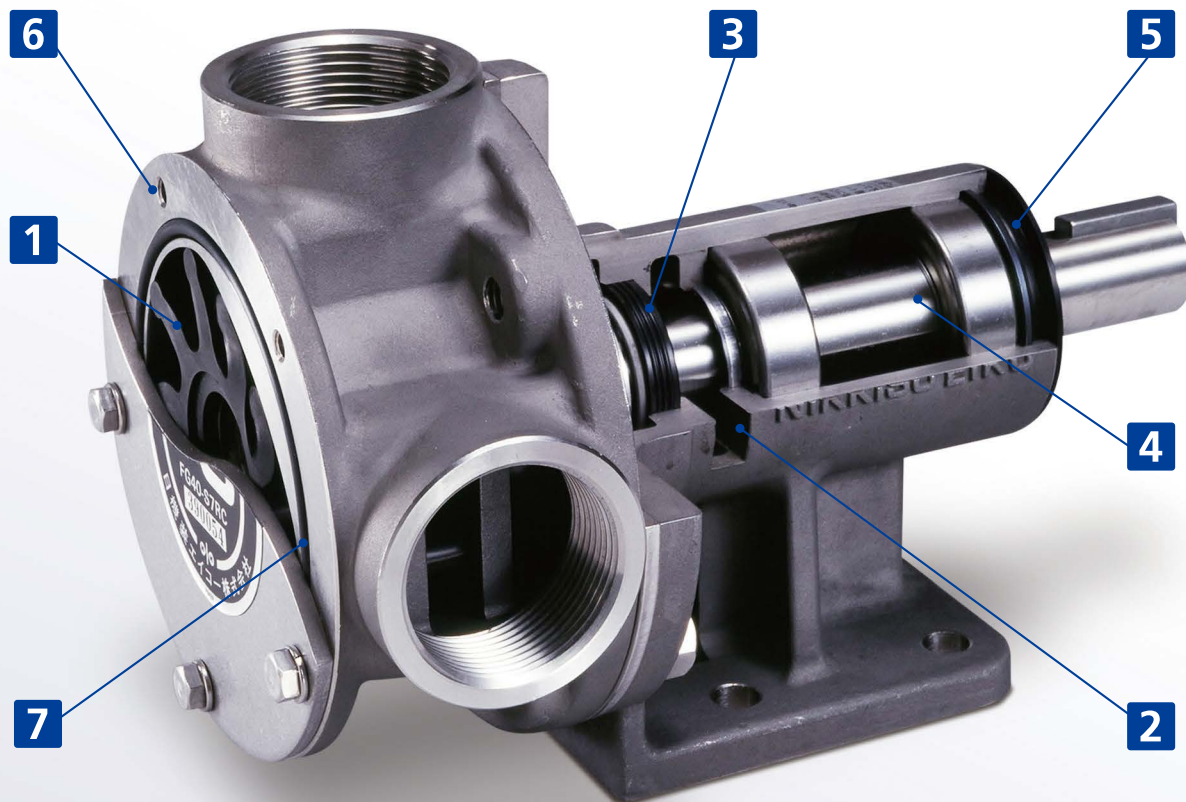

インペラ

インペラは、機械的強度・耐久性・耐薬性に優れたCR:クロロブレンゴムを標準化しております。また、用途によりNBR(耐油性)、CRF(食品衛生法適合品)等もご用意できます。

インペラ寿命 CR:3,000~4,000時間
NBR:1,000~1,500時間
(常温清水 / 1500回転 / 開放連続運転時)



取付方向自在!

ドレン穴を3方向に設けているので、ポンプ取り付け方向が自在

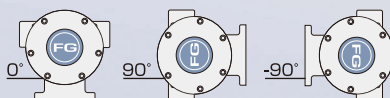

回転方向自在!

正逆両方向回転可能なメカニカルシール

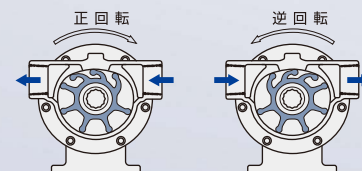

4



シャフトASSY

セレーション形状だからインペラの装着が簡単

5



ダストシール&エンドシール

ベアリングハウジングの前後に、液体／粉塵侵入防止のためダストシール、エンドシールを装着

6



カム一体型ケーシング

カム一体型ケーシングの採用により、インペラがカム部を通過する際の段差がなく、インペラに対するダメージを軽減

7



Oリング

フロントプレートのシールに、線径の太いO-リングでシールする方式を採用することで、プレート脱着の簡素化と共に、シール性が向上

ポイント

GOOD POINT

Point 1 抜群の自吸性能



自吸性能(自吸高さ4~6m:常温清水/1450¹min運転開始初期性能)呼び水やフートバルブを必要とせず、ポンプ起動とともに吸水します。(型式・回転数により自吸性能は異なります。)

Point 2 メンテナンスが簡単



構造や機構が簡単で、部品点数が少ないため、専門知識がなくても分解・組立が容易に出来ます。

Point 3 スラリーの移送に最適



固形物を含む液、高粘度液、気液混合液等の移送に最適です。(詳細につきましては、弊社までお問合せください。)

Point 4 コンパクトで高性能



コンパクトなポンプにもかかわらず、大容量を得ることができる容積式ポンプです。(※予想性能曲線参照)

作動原理

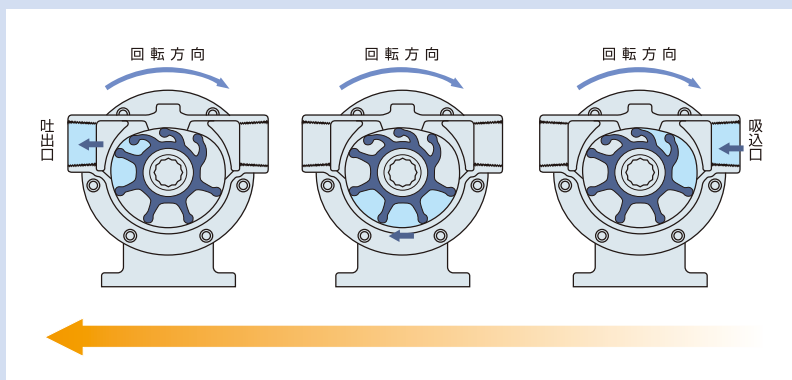

ポンプケーシング内に密着してセットされたフレキシブルな弾性材(合成ゴム)のインペラ(羽根)が、回転することにより、カム部で強制的に曲げられます。曲げられたインペラが、弾性によって復元するときにポンプケーシング内に真空が発生して、自吸作用が行なわれ吸込み口から流体を吸込みます。ポンプケーシング内に吸込まれた流体は、インペラによって吐出口まで送液されます。吐出口に向かったインペラは、再びカム部によって曲げられて容積が小さくなり、流体は吐出します。この作動を繰り返すことにより、流体を移送することができるのです。

Applications

工業薬品

自吸 スラリー

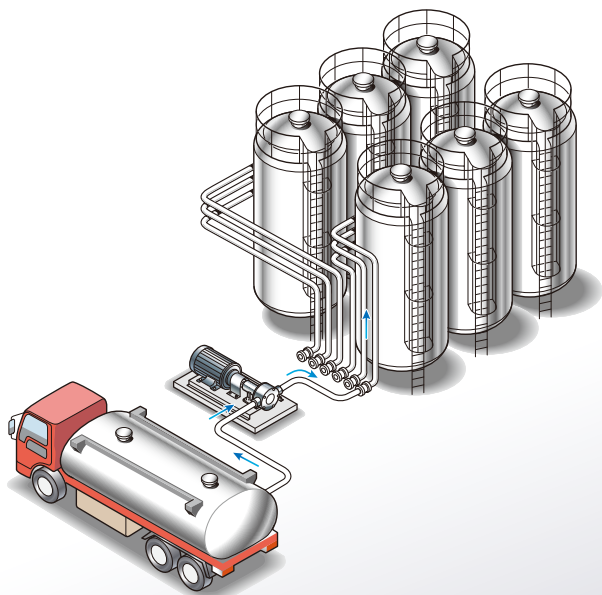

FG

液を残さず短時間で移送することが求められる工業薬品の移送や供給に、自吸力があり大容量を移送できるモノフレックスポンプが使用されています。

脱水

自吸 スラリー メンテ

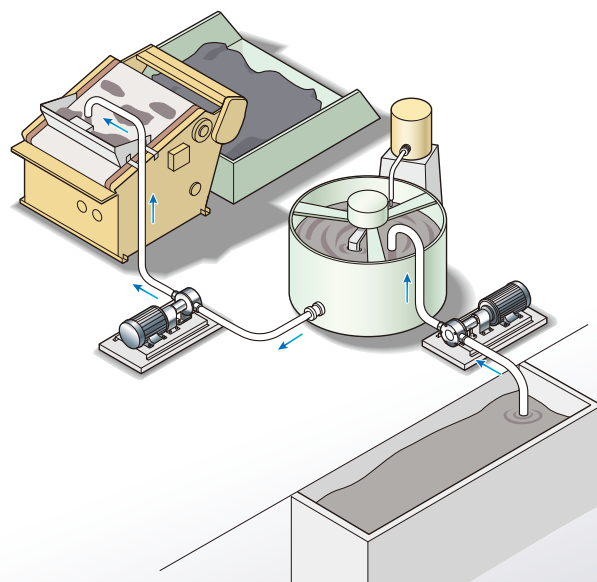

FG

脱水機へのスラリー移送において、固形物を壊さずに定量移送できるモノフレックスポンプが使用されています。

スカム回収

自吸 スラリー 気液混合

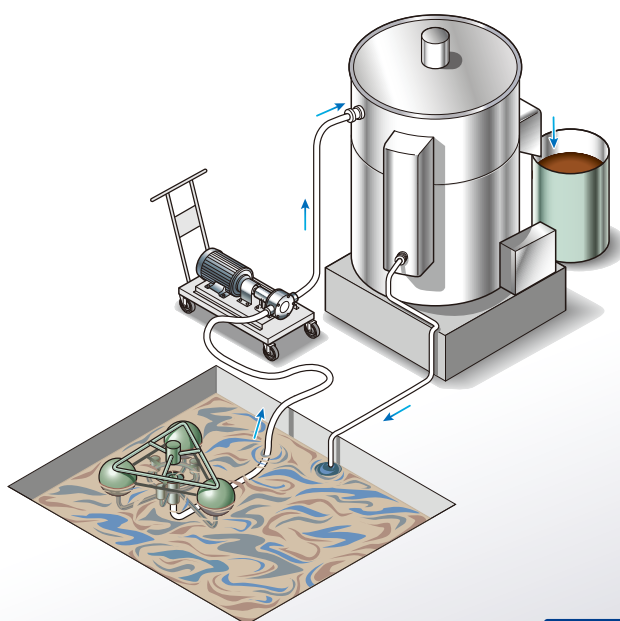

FG

排水ピットのスカム回収のような気液混合の用途で使用されています。

醸造

自吸 スラリー メンテ

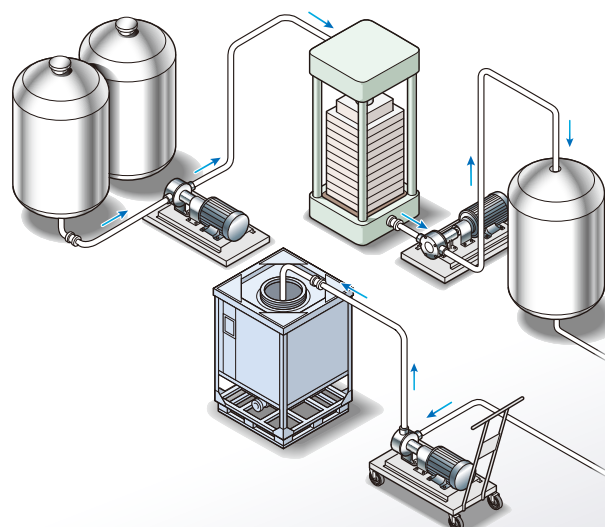

FS FG

移動台車付のモノフレックスポンプは、中間工程・醤油の移送、小分け作業など様々な用途で使用されています。

モノフレックスポンプは幅広い用途に対応します！

ワイン

自吸 スラリー

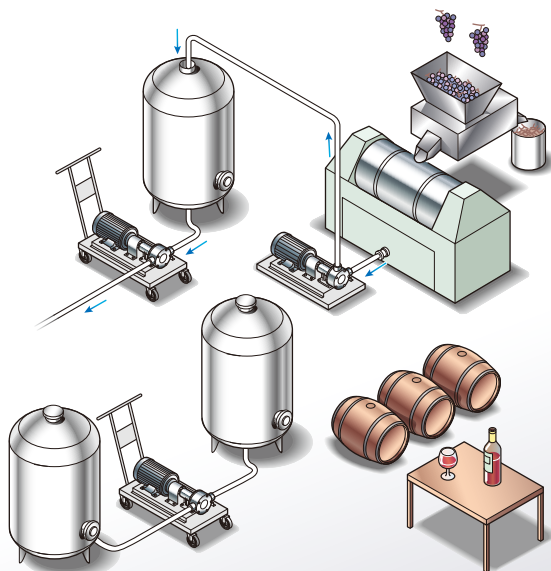

FG FS

移動台車付のモノフレックスポンプは、ワインのタンク間移送や、压榨工程後の発酵タンクへの移送・タンク間の調合工程に使用されています。

海苔

自吸 スラリー メンテ

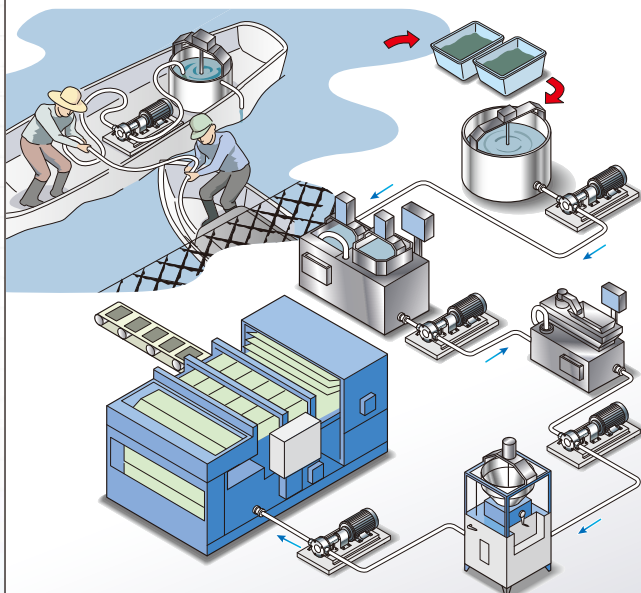

FY FA

海苔をせん断せず摘採・移送することができるモノフレックスポンプは、各種工程で使用され、海苔の品質向上に貢献しています。

酪農

自吸 コンパクト メンテ

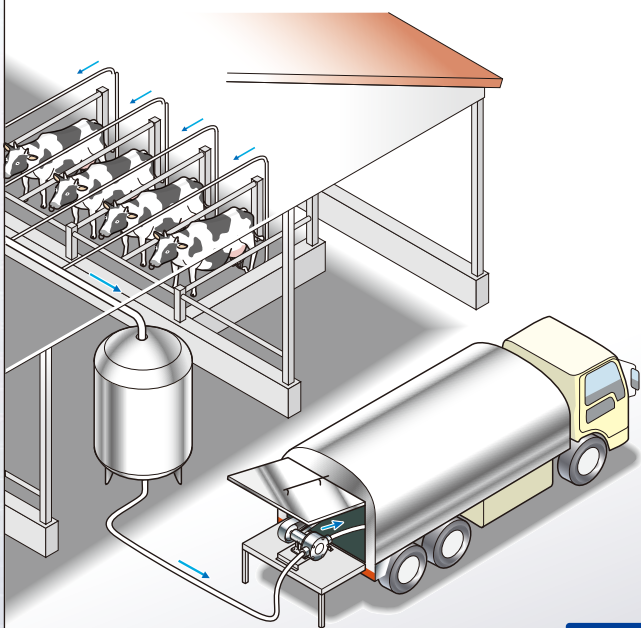

FS

コンパクトで車載可能なモノフレックスポンプは、自吸力を活かし、生乳の回収用途で使用されています。

漁船

自吸 コンパクト メンテ

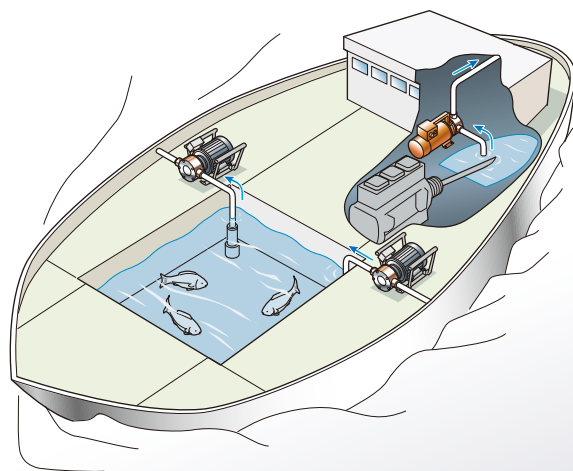

FA FB FAH・FH FD

船用ポンプとして生まれたモノフレックスポンプは、ビルジ排水・魚槽循環用・甲板清掃など様々な用途で使用されています。

Drive Selection

ご用途により、駆動部・台車から継手・ホースまで、
自由な組み合わせでご使用いただけます。

継手

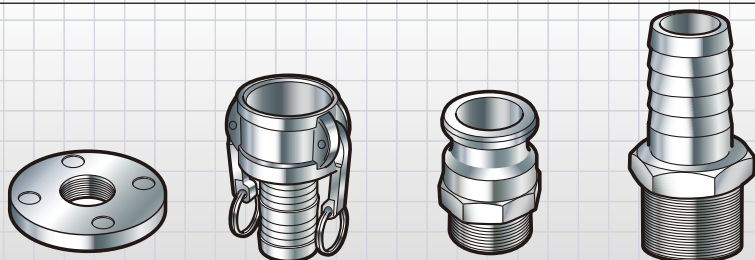

FG

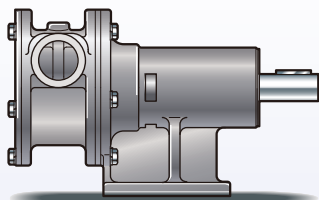

FS

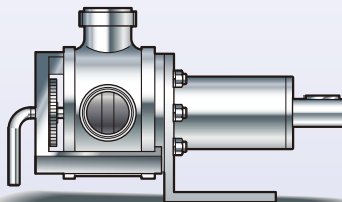

FA/FB

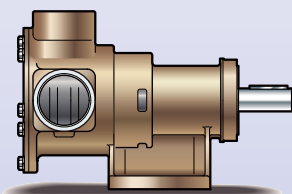

台車

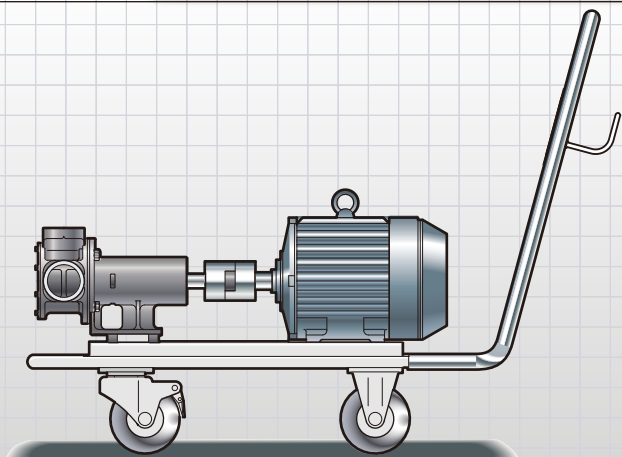

電磁クラッチ付き

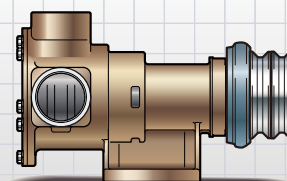

MC : モータ付

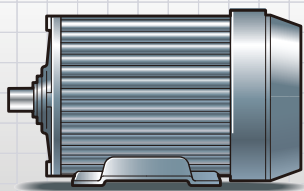

MCV : インバータ用定トルクモータ付

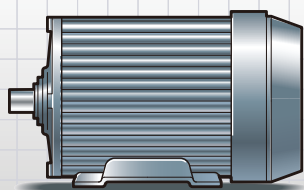

MVII : 無段変速機付

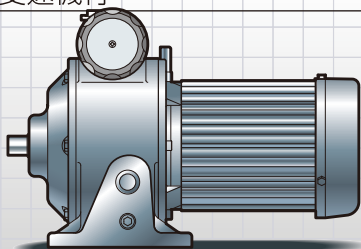

MG : ギヤードモータ付

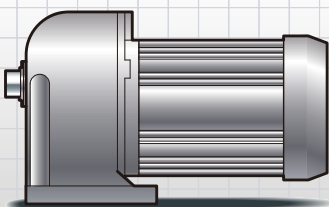

MGV : インバータ用ギヤードモータ付

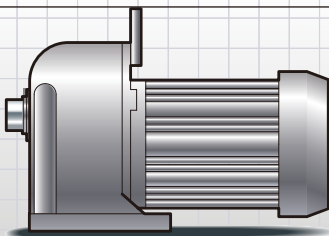

EC : エンジン付

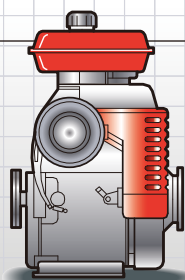

ON-OFFスイッチ

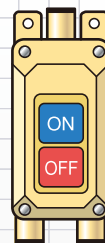

空運転防止装置

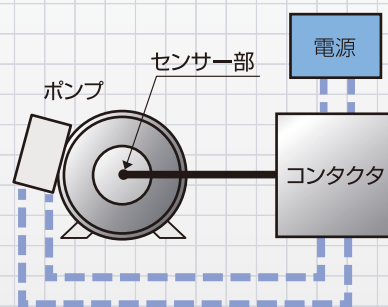

インバータ

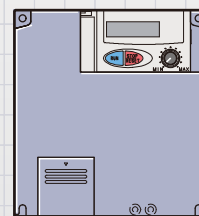

圧力計 連成計



ベース



FGシリーズ 型番表示

FG		25	-		S7	RC	-		MC	
① シリーズ		② ポートサイズ		③ ケージング材質		④ インベラ材質		⑤ 駆動方式		⑥ 特殊表示
FG		10	40	S7		RC	RD	無:ポンプ単体	MGV	MGT
		15	50			RX	RY	MC	MCV	MGVT
		20	65			RB	RJ	MVII	MT	MCVT
		25						MG	VTII	EC
										無:標準仕様
										SP

※50,65のインベラ材質は、RC,RXのみとなります。

駆動部付きモデル

FG40-S7RC-MG

仕様 3相 200V
ギヤードモータ付



FG25-S7RC-MC

仕様 3相 200V
モータ付



FG25-S7RC-MCV

仕様 3相 200V
インバータモータ付



FG40-S7RC-MGT

仕様 3相 200V
台車・取手・ギヤードモータ付



FG40-S7RC-MVII

仕様 3相 200V 無段変速機付



FG25-S7RC-MT

仕様 3相 200V
台車・取手・モータ付



FS series

FSシリーズ サニタリーモデル(ステンレスバフ仕上げ)



FS40

FS50

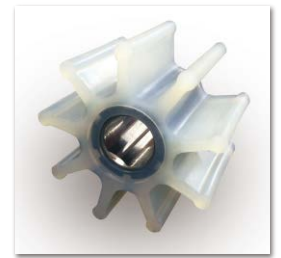

シリコンインペラ



CRインペラ

ポンプ仕様

SPECIFICATIONS

型 式	FS40	FS50
口 径	IDF1 ¹ / ₂	IDF2
ポンプケーシング材質	SCS13(ステンレス)	
インペラ質	RX RJ SI	● ● ● ● - -
軸 封	メカニカルシール(sic/sic)	
全 揚 程 ・ 流 量	性能曲線参照	
自高吸※	RX・RJ	4~6m
	SI	1~2m
質量(ポンプ単体)	9kg	14kg
所 要 動 力	MC:4Pモータ直結	1.5kW
	MVII:無段変速機付	1.5kW
	MG・MGV:ギヤードモータ付	0.75kW
	MCV:インバータモータ付	2.2kW
		5.5kW

FSシリーズ 型番表示

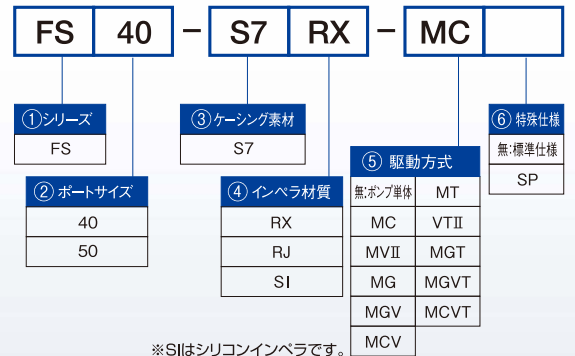

※1 自吸高さは、常温清水、1,450min⁻¹ 運転開始初期の性能です。

※2 CRFインペラの寿命は、3,000~4,000時間(常温清水/1,450min⁻¹/開放連続運転時)CRFインペラをRXインペラと称します。

注) インペラに採用していますCRFは食品衛生法の食品、添加物等の規格基準、器具又は容器包装の規格に適したものです。ポンプの構造上、インペラの摩擦粉や破片が、お取り扱い液に混入するおそれがあります。食品製造工場でご使用の場合は充分ご注意ください。もしくは、当社までご相談ください。

駆動部付きモデル



FS40-S7RX-MC

仕様 3相 200V
モータ付

FS40-S7RX-MT

仕様 3相 200V
台車・取手・モータ付



FH series

ACモータ仕様の可搬型

FHシリーズ

用途：雑用水・漁槽の給排水

FHシリーズは可搬型ですので、取扱に便利です。

●口径10、15の2種類があります。



ポンプ仕様

SPECIFICATIONS

型	式	FH10		FH15	
口	径	RC ³ / ₈		RC ¹ / ₂	
ポンプケーシング材質		SCS13(ステンレス)	CAC406(ブロンズ)	SCS13(ステンレス)	CAC406(ブロンズ)
イ ン ベ ラ 質	RC	●	●	●	●
	RX	●	●	●	●
軸	封	●	●	●	●
	軸	●	●	●	●
全揚程・流量		オイルシール 性能曲線参照			
自 高 吸 ※	R	4~6m			
	B	1~2m			
モ ー タ	形	開放防滴保護型			
	式	開放防滴保護型			
電	出	0.2kW		0.4kW	
	力	0.2kW		0.4kW	
質	相・極数・耐熱クラス	1φ・4P・120(E)			
	電	100V			
質	押	-			
	量	10kg		16kg	

FHシリーズ 型番表示

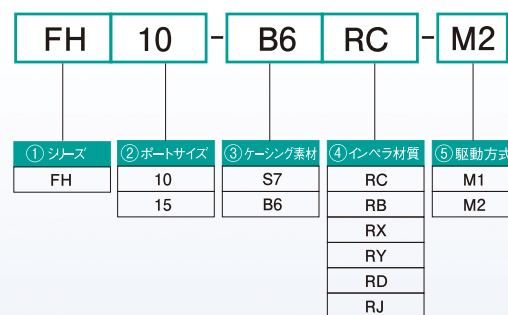

※選定可能インベラ材質は、ポンプ仕様を参照願います。

Performance Curves

予想性能曲線 グラフは全て 縦軸:「H全揚程(m)」 横軸:「Q流量(L/min)」

FG10

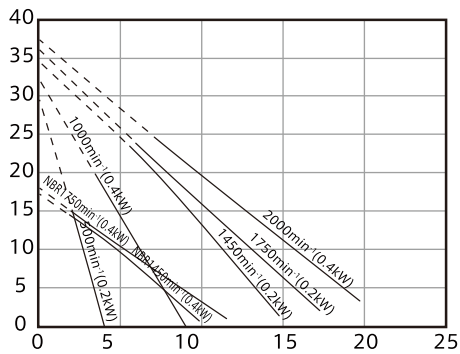

FG15

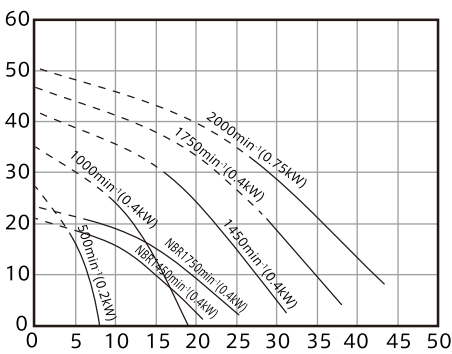

FG20

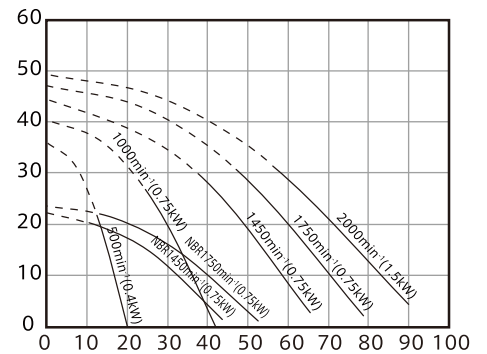

FG25

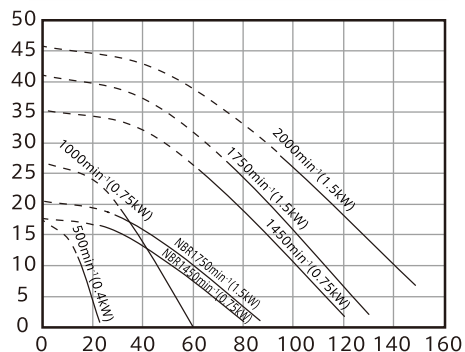

FG40

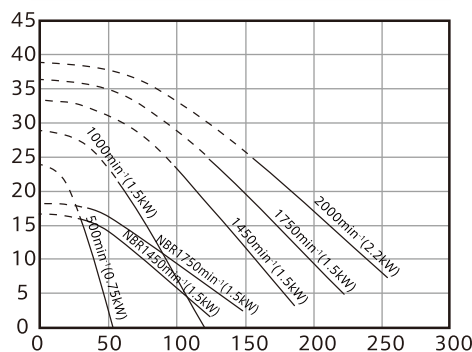

FG50

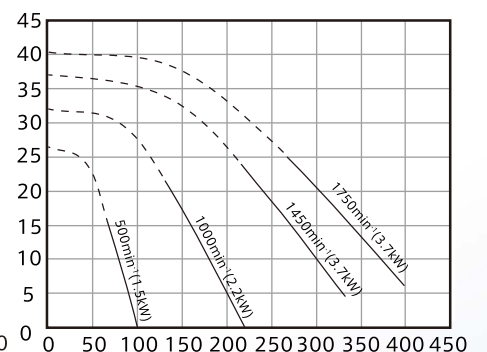

FG65

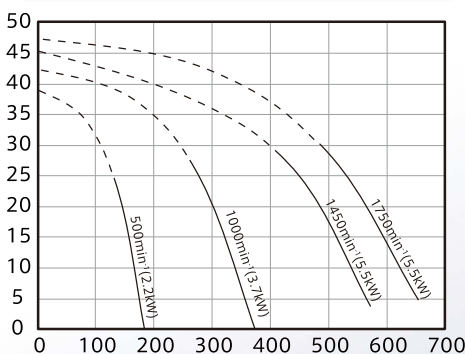

FS40

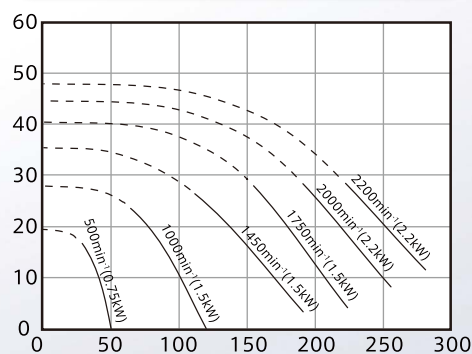

FS50

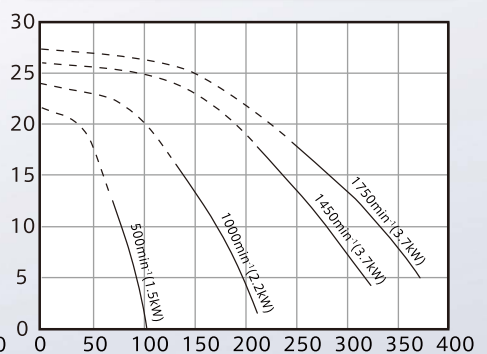

FH10

FH15

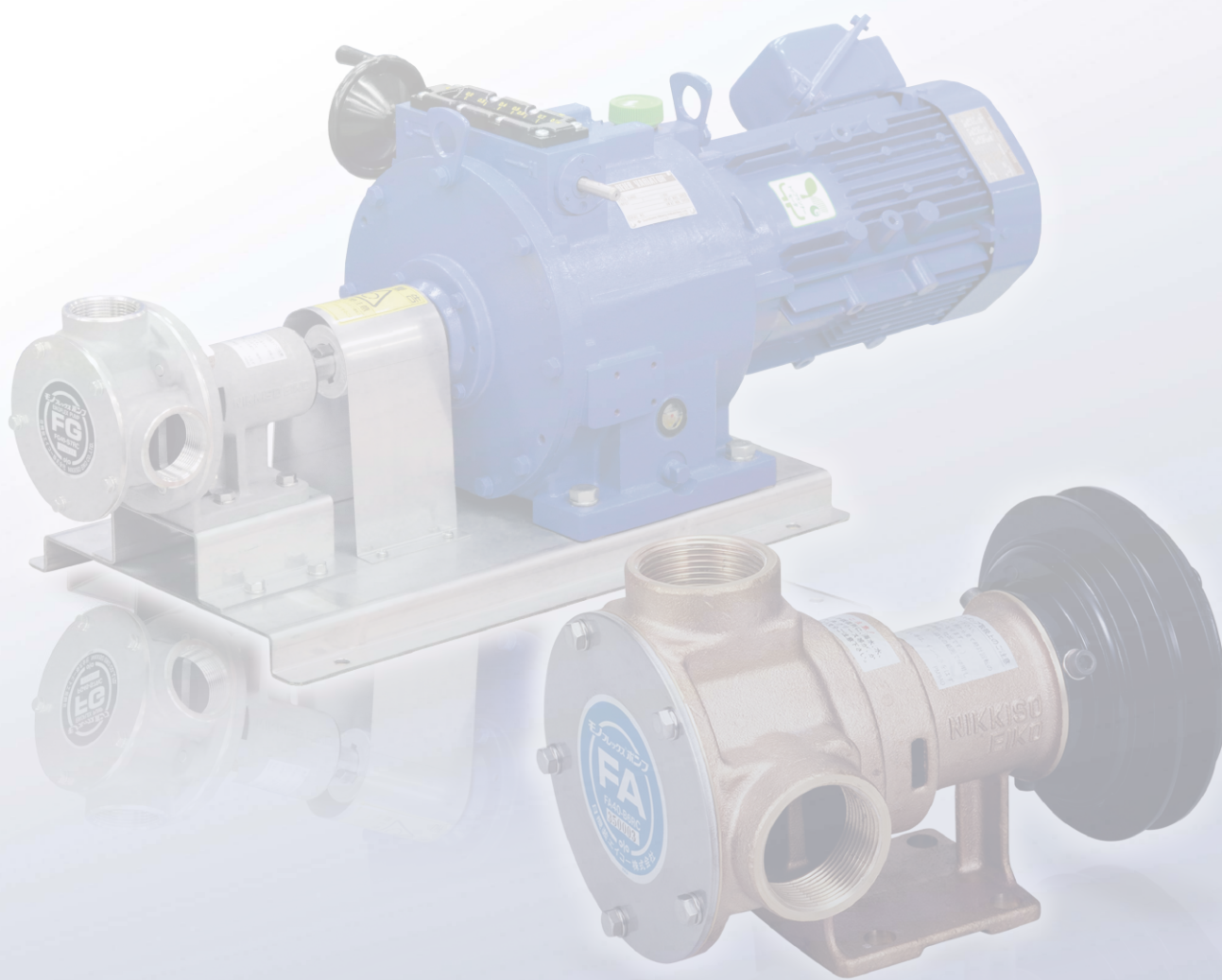
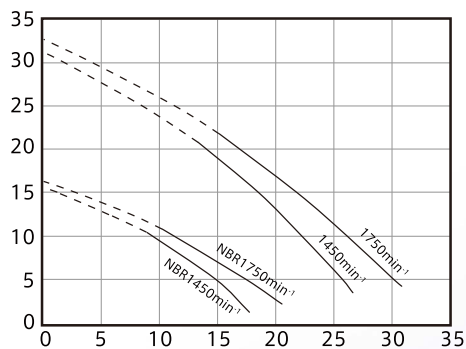
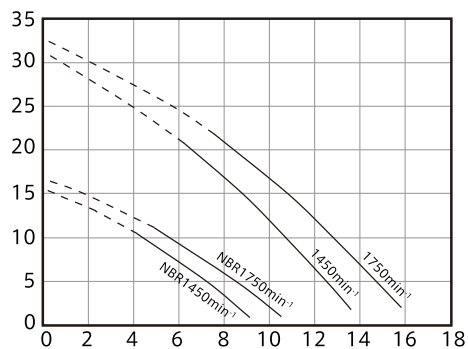

- 1.ポンプ性能は、常温清水を、材質CRの新品のインペラで揚水した場合を示しています。従いまして、スラリー、高粘度液などでは、本性能とは相違します。
- 2.実線部でのご使用をおすすめします。実線部以外でご使用になりますと、ポンプ性能が短時間で低下することがありますので、ご注意ください。
- 3.実線部以外でご使用になる場合はご相談ください。

FA/FB series

FA/FBシリーズ ブロンズモデル

JG規格・JCI規格
取得可能



FA/FB25

FA/FB40

FA50

FA65



FA10

FA15

FA20

ポンプ仕様

SPECIFICATIONS

型 式	FA10	FA15	FA20	FA25/FB25	FA40/FB40	FA50	FA65	
口 径	RC3/8	RC1/2	RC3/4	RC1	RC1 ¹ / ₂	RC2	RC2 ¹ / ₂	
ポンプケーシング材質	CAC406 (ブロンズ)							
イ ン ペ ラ 質	RC	AC	●	●	●	●	●	
	RB	●	●	●	●	●	●	
軸 封	メカニカルシール							
全 揚 程 ・ 流 量	性能曲線参照							
自 高 吸	R	C	4~6m					
	R	B	1~2m					
	A	C		3~4m				
質 量 (ポンプ単体)	1.6kg	2.5kg	3.5kg	5.5kg	7kg	15kg	25kg	
所 要 動 力	MC:4Pモータ直結	0.2kW	0.4kW	0.75kW	0.75/1.5kW	1.5kW	3.7kW	5.5kW
	MVII:無段変速機付	0.2kW	0.4kW	0.75kW	0.75/1.5kW	1.5kW	3.7kW	5.5kW
	MG・MGV:ギヤードモータ付	0.4kW	0.4kW	0.4kW	0.4/0.75kW	0.75kW	1.5kW	2.2kW
	MCV:インバータモータ付	0.4kW	0.75kW	0.75kW	1.5kW	2.2kW	5.5kW	7.5kW
電 磁 ク ラ ッ チ	励磁電圧: K2			DC12V				
	励磁電圧: K4			DC24V				
	V	-		B型1条φ137		B型2条φ130		
	容 量			43W		33W	45W	
	回 転 方 向	両方向可						

* 自吸高さは、常温清水、1,450min⁻¹ 運転開始初期の性能です。インペラ材質がNBR・NBRFの場合、全揚程は約1/2、流量は約2/3となります。

* FBシリーズについては傾斜インペラの為、逆回転は出来ません。

FA/FBシリーズ 型番表示

FA	25	—	B6	RC	—	MC	
① シリーズ		② ポートサイズ		③ ケーシング材質		⑤ 駆動方式	
FA	10	40	B6	RC	無・ポンプ単体	MCV	MCVT
FB	15	50		RB	MC	MT	K2
	20	65		AC	MVII	VTII	K4
	25				MG	MGT	EC
					MGV	MGVT	
						⑥ 特殊表示	
						無・標準仕様	
						SP	

注) ●FBシリーズは、ポートサイズ25・40のみ。

電磁クラッチ付きモデル

FA65



FA50



FA/FB40



電磁クラッチ取付可能モデルは、FA25/FB25～FA65です。
 ※写真の電磁クラッチは高速回転対応の特殊プーリ付きモデルです。

FBシリーズ(傾斜インペラ)



当社独自の傾斜インペラは、標準インペラ(FAシリーズ)と比較して、●約1.5倍の長寿命 ●高速回転(2,500min⁻¹)での使用可能 ●約1/2の低トルク化による省エネ ●騒音の半減を、達成いたしました。

FAH series

FH40.50をリニューアル

FAHシリーズ

用途: 甲板、船倉、清掃用水の給排水

FAHシリーズはオプションにてハンドルセット、押しボタンスイッチを用意しております。

- ▶ 高効率IE3モータ搭載
- ▶ メカニカルシール採用
- ▶ コンパクト設計
- ▶ インペラブッシュはセレーション採用



FAH40



FAH50



ハンドル



ON-OFFスイッチ
(強力防雨型)

ポンプ仕様

SPECIFICATIONS

型 式	FAH40	FAH50
口 径	RC1½	RC2
ポンプケーシング材質	CAC406(ブロンズ)	
インペラ材質	RC RX RD	● — —
	RB RY RJ	● — —
軸 封	メカニカルシール	
全 揚 程 ・ 流 量	予想性能曲線参照	
自高と吸※	R C	4~6m
	R B	1~2m
形 式	全開外扇型(IP44)	
出 力	1.5kW	3.7kW
相 ・ 極 数 ・ 耐 熱 ク ラ ス	3φ・4P・155(F)	
電 圧	200/200/220V(50/60/60Hz)	
定 格 電 流 値	6.9/6.1/5.9A(50/60/60Hz)	15.5/14/13.5A(50/60/60Hz)
始 動 電 流 値	56/44/51A(50/60/60Hz)	139/115/126A(50/60/60Hz)
質 量	28kg	53kg

FAHシリーズ 型番表示

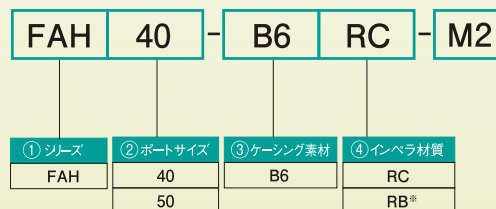

※ RBインペラは40のみ

FD series

DCモータ仕様の定番モデル!

FD10 JG規格・JCI規格
取得可能

用途：ビルジ・燃料移送・トイレの洗浄

FD10は、DC12V、24Vを
用意しております。



FD10-B6RB-D2/D4

FD25・40 JG規格・JCI規格
取得可能

連続定格モータ

用途：生けすの循環・散水・トイレの洗浄

FD25・40シリーズはDC24V仕様の可搬型ハンディタイプです。

- 口径25、40の2種類があります。
- モータは、連続定格です。
- ノイズフィルター（電波障害防止装置）内蔵です。
- ハンディタイプですので、持ち運びに便利です。



FD25-B6RC-D4



FD40-B6RC-D4

ポンプ仕様

SPECIFICATIONS

型 式	FD10-B6RB-D2/D4	FD25	FD40	
口 径	Rc3/8	Rc1	Rc1 1/2	
ポンプケーシング材質	CAC406(ブロンズ)			
イ ン ベ ラ 質 材	RC	RB		
軸 封	オイルシール			
全 揚 程 ・ 流 量	性能曲線参照			
自 高 さ 吸 ※	R	C	4m	
	R	B	—	
出 力	65W	350W	660W	
電 圧	DC12V/DC24V	DC24V		
電 流	8A/4A	22A	33A	
モ ー タ	回 転 数 ・ 耐 熱 ク ラ ス	2,400wmin ⁻¹ ・130(B)	2,250wmin ⁻¹ ・130(B)	2,200wmin ⁻¹ ・130(B)
	定 格	30分間	連続(19A以下の時)	連続
	ブ ラ シ 寿 命	約1,500時間(バッテリー電源使用時)		
	保 護 構 造	全閉防まつ型(IP44相当)	全閉外漏防まつ型(IP44相当)	
質 量	2.9kg	15kg	18kg	
付 属 品	ホースジョイント	L型 2個	L型・ストレート型 各1個	ストレート型 2個
	ホースバンド	3個		
	ストレーナー	—	1個	

FDシリーズ 型番表示

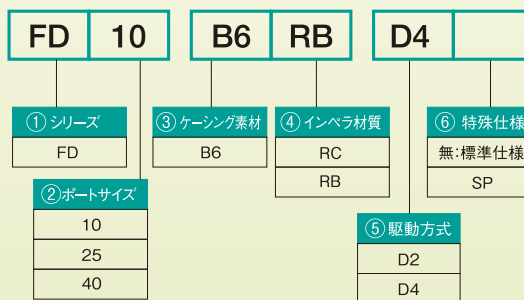

Performance Curves

予想性能曲線 グラフは全て 縦軸:「H全揚程(m)」 横軸:「Q流量(L/min)」

FA10

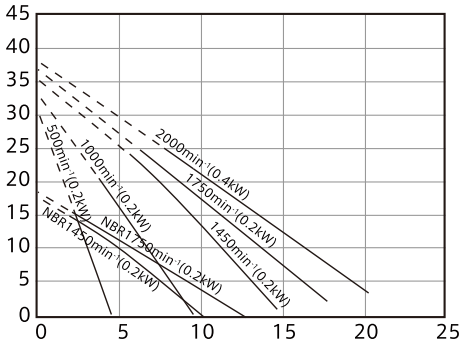

FA15

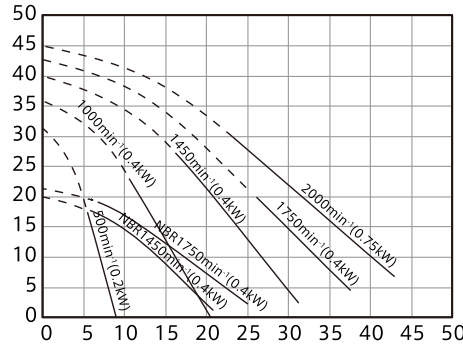

FA20

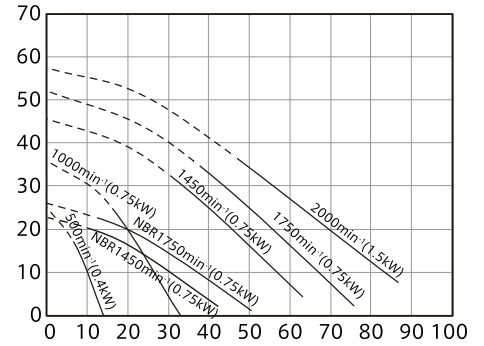

FA25

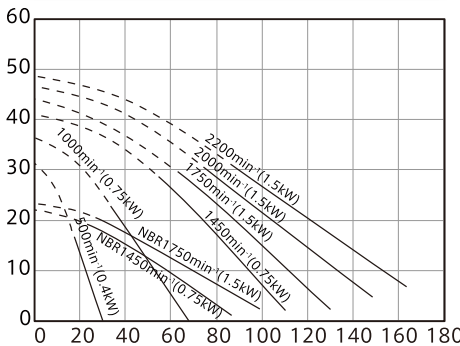

FA40

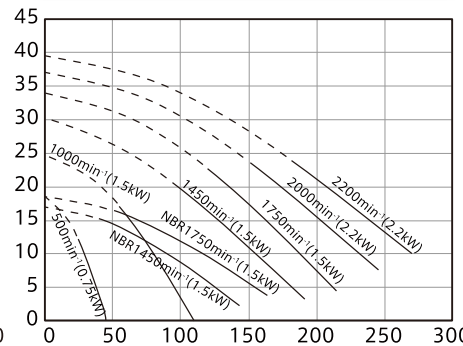

FA50

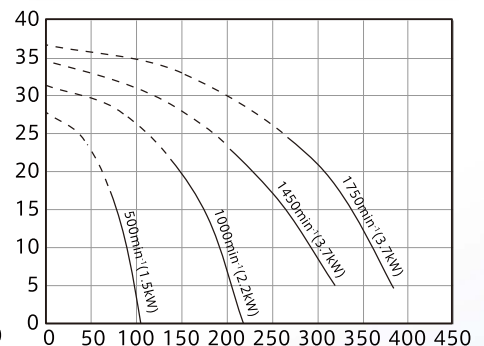

FA65

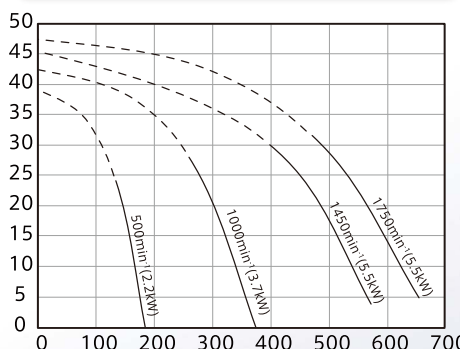

FB25

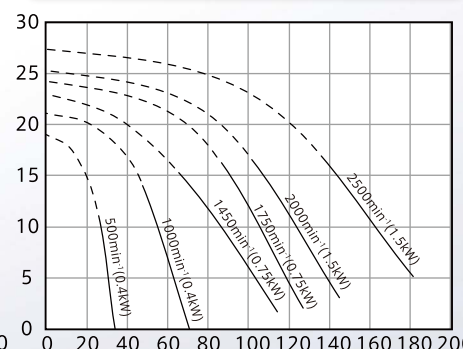

FB40

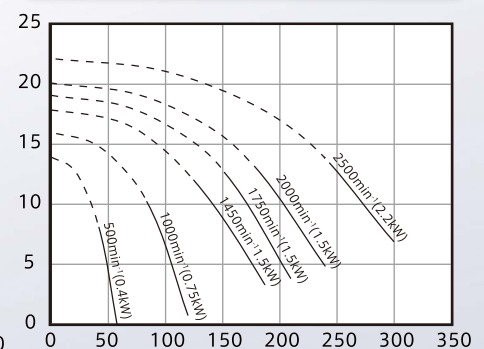

FAH40

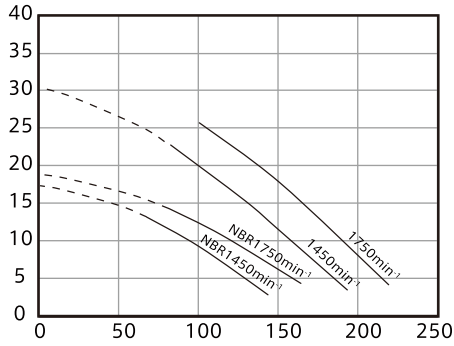

FAH50

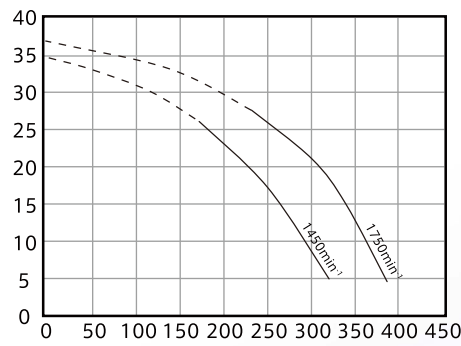

FD10

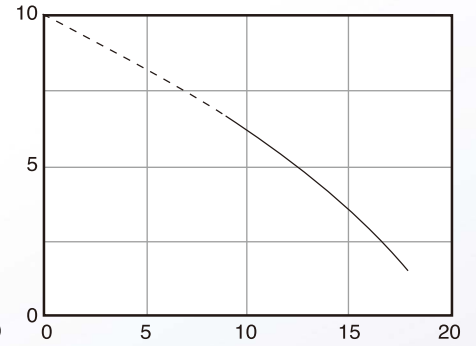

FD25

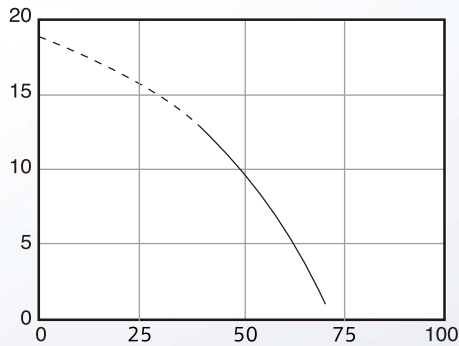

FD40

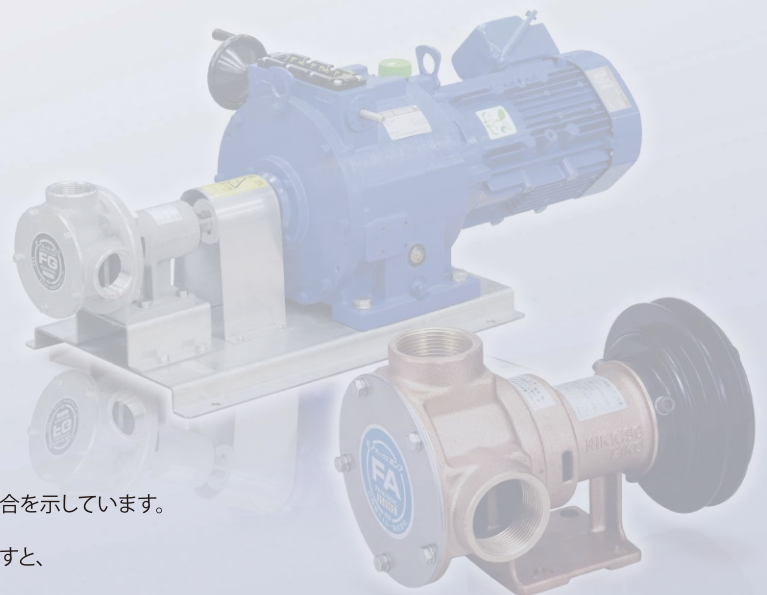
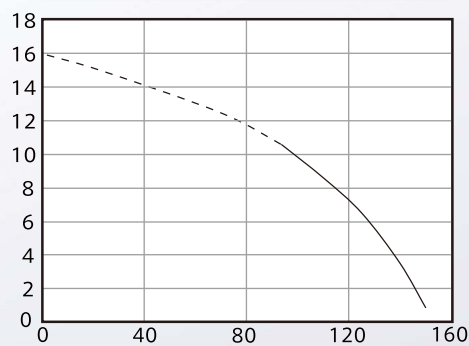

- 1.ポンプ性能は、常温清水を、材質CRの新品のインペラで揚水した場合を示しています。従いまして、スラリー、高粘度液などでは、本性能とは相違します。
- 2.実線部での使用をおすすめします。実線部以外で使用になりますと、ポンプ性能が短時間で低下することがありますので、ご注意ください。
- 3.実線部以外で使用になる場合はご相談ください。

海苔専用 series

海苔移送のベストモデル!

ノリポン

用途：小船から母船への海苔移送、
洗浄機への海苔移送・海苔の小分け作業

ノリポンは、海苔移送専用開発されたポンプです。

- 海苔を傷めずに、移送することができます。
- FY80は分割インペラ(10枚ブレード)を採用。
従来品と比較して、全揚程50%UP・流量10%UPを実現しました。



FY80 ノリポン



FP50 ノリポン

ポンプ仕様 (ポンプ単体)

SPECIFICATIONS

型 式	FP50-B6RC-00N1	FA65-B6RC-00N4 (6枚羽根)	FY80-B6GC-00N3
口 径	RC2	RC2 ¹ / ₂	RC3
ポンプケーシング材質	CAC406(ブロンズ)		
インペラ材質	CR		CR分割インペラ
軸 封	オイルシール	メカニカルシール	オイルシール
全 揚 程 ・ 流 量	性能曲線参照		
自 吸 高 さ	2~4m(常温清水/1,200min ⁻¹ 時)		
質 量	10.5kg	25kg	17kg

ポンプ仕様 (電磁クラッチ付)

SPECIFICATIONS

型 式	FP50-B6RC-K2N1	FP50-B6RC-K4N1	FA65-B6RC-K2N4	FA65-B6RC-K4N4	FY80-B6GC-K2N3	FY80-B6GC-K4N3
電 磁 ク ラ ッ チ	B形2条φ130					
励 磁 電 圧	DC12V	DC24V	DC12V	DC24V	DC12V	DC24V
V プ ー リ	B形2条φ130					
静 摩 擦 ト ル ク	44.2/69Nm(初期/ならし後)		78.5/128Nm(初期/ならし後)		44.2/69Nm(初期/ならし後)	
容 積 量	33W		45W		33W	
回 転 方 向	両方向可					
質 量	18kg		33kg		23kg	

※ 海苔専用シリーズは受注生産品となります。

予想性能曲線

PERFORMANCE CURVES

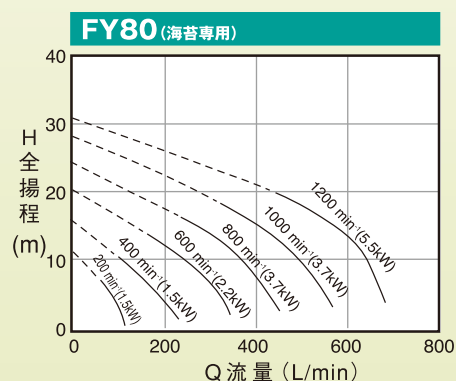
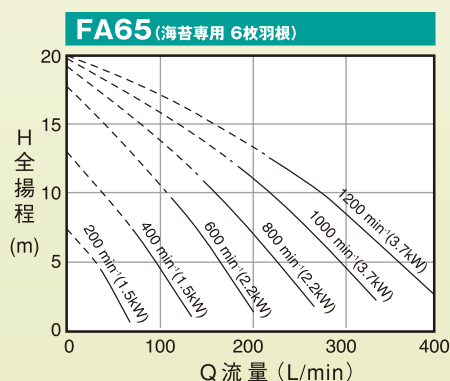
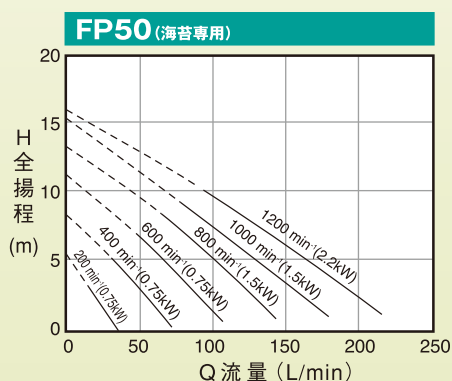

1.ポンプ性能は、常温清水を、材質CRの新品のインペラで揚水した場合を示しています。従いまして、スラリー、高粘度液などでは、本性能とは相違します。
2.実線部でのご使用をおすすめします。実線部以外のご使用になりますと、ポンプ性能が短時間で低下することがありますので、ご注意ください。
3.実線部以外でご使用になる場合はご相談ください。

Model Code Chart

型番表示

① FG ② 25 — ③ S7 ④ RC — ⑤ MC ⑥ SP

① ポンプシリーズ

F G: 標準インペラタイプ ステンレスボディポンプ
F S: サニタリータイプ ステンレスバフ仕上げボディポンプ
F A: 標準インペラタイプ ブロンズボディポンプ
F B: 傾斜インペラタイプ ブロンズボディポンプ
F Y: 分割インペラタイプポンプ
F D: DCモーター付きポンプ(マウント型)
FAH: ACモーター付きポンプ(マウント型)
F H: ACモーター付きポンプ(マウント型)

② ポートサイズ

表 示 : 10 15 20 25 40 50 65 80
出入口口径 : 3/8 1/2 3/4 1 1 1/2 2 2 1/2 3
(インチ)

③ ポンプケーシング材質

B6: CAC406(ブロンズ)
S7: SUS304, SCS13(ステンレス)

④ インペラ材質

RC: クロロブレンゴム標準インペラ
RX: CRFクロロブレンゴム標準インペラ
RD: クロロブレンゴムハギリインペラ
RB: ニトリルゴム標準インペラ(耐油性)
RY: NBRFニトリルゴム標準インペラ(耐油性)
AC: クロロブレンゴム傾斜インペラ
GC: クロロブレンゴム分割インペラ
RJ: CRFクロロブレンゴムハギリインペラ
SI: シリコンインペラ

※ハギリインペラとは、ステンレス製のインペラブッシュの外周に溝を切り、ゴムとの接着強度をよりあげたものをいいます。
※ブッシュとゴムとの剥離を起こす要因である、高温や腐食性の高いお取り扱い液、過酷な運転条件の下でのご使用におすすめております。

⑤ 駆動方式

M C: ACモーターとカップリング接続
M V II: AC無段変速機付モーターとカップリング接続
M G: ACギヤードモーターとカップリング接続
M G V: ACギヤードモーター(インバータ)とカップリング接続
M C V: ACインバータモーターとカップリング接続
M T: ACモーターとカップリング接続 台車付
V T II: AC無段変速機付モーターとカップリング接続 台車付
M G T: ACギヤードモーターとカップリング接続 台車付
MGVT: ACギヤードモーター(インバータ)とカップリング接続 台車付
MCVT: ACインバータモーターとカップリング接続 台車付
K 2: 電磁クラッチ付き(DC12V用)
K 4: 電磁クラッチ付き(DC24V用)
M1: ACモーターマウント型 AC100V
M2: ACモーターマウント型 AC200V
D 2: DCモーターマウント型 DC12V
D 4: DCモーターマウント型 DC24V
E C: エンジンとカップリング接続

⑥ 特殊仕様

SP: 特殊仕様

オプション

1. 摩耗性液体の取扱用として、特殊仕様部品を用意してあります。
2. ポンプ出入口タケノコ接手、短管付フランジ、ホース、ON-OFFスイッチ等のパーツもご用意できます。
3. 軸シール(オイルシールタイプ)もご用意できます。

取扱上の注意事項

1. 溶剤(ガソリン、シンナーなど)、有機酸、強酸、強アルカリなどには使用できません。
2. 取扱液温常用連続運転: 5~60°C 短時間運転: 最高90°C(高温の場合、運転条件にご注意ください。)
3. 使用雰囲気温度0~40°C
4. 空運転の厳禁



本 社 ・ 工 場 〒189-0022 東京都東村山市野口町2-16-2 TEL. 042-390-6540(代) FAX. 042-390-6541
東 京 〒108-0074 東京都港区高輪3-11-3(イハラ高輪ビル4F) TEL. 03-3443-3800(代) FAX. 03-3440-1850
仙 台 〒980-0811 仙台市青葉区一番町3-7-23(明治安田生命仙台一番町ビル) TEL. 022-214-6351(代) FAX. 022-214-6354
名 古 屋 〒460-0007 名古屋市中区新栄1-5-8(広小路アクアプレイス) TEL. 052-269-0728(代) FAX. 052-269-0729
大 阪 〒560-0083 大阪府豊中市新千里西町1-2-2(住友商事千里北館) TEL. 06-6155-2511(代) FAX. 06-6155-2512
福 岡 〒810-0012 福岡市中央区白金1-17-8(FS21ビル) TEL. 092-534-5011(代) FAX. 092-534-5013

 **安全に関するご注意**
ご使用の前に、必ず取扱説明書をお読みのうえ正しくお使いください。

カタログ記載の製品(貨物・役務)は、輸出国・用途などによっては「外国為替および外国貿易法(外為法)」による輸出規制品等に該当する場合があります。規制品に該当する製品(貨物・役務)の輸出に関しては日本政府の審査を受けて許可・承認等を得る必要があります。

Catalog No.CFP-16058RI

日機装エイコー株式会社



本 社 ・ 工 場 〒189-0022 東京都東村山市野口町2-16-2(日機装(株)東村山製作所内) TEL. 042-390-6540(代) FAX. 042-390-6541
東 京 〒108-0074 東京都港区高輪3-11-3(イハラ高輪ビル4階) TEL. 03-3443-3800(代) FAX. 03-3440-1850

仙 台 〒980-0811 仙台市青葉区一番町3-7-23(明治安田生命仙台一番町ビル) TEL. 022-214-6351(代) FAX. 022-214-6354
名 古 屋 〒460-0007 名古屋市中区新栄1-5-8(広小路アクアプレイス) TEL. 052-269-0728(代) FAX. 052-269-0729
大 阪 〒560-0083 大阪府豊中市新千里西町1-2-2(住友商事千里北館) TEL. 06-6155-2511(代) FAX. 06-6155-2512
福 岡 〒810-0012 福岡市中央区白金1-17-8(FS21ビル) TEL. 092-534-5011(代) FAX. 092-534-5013

販売代理店